



「危険」の表記について

 危険：危険は、危険物的損害、けが、または死亡の原因となる可能性があることを示しています。

Dell™ Latitude™ E6400

セットアップと機能情報

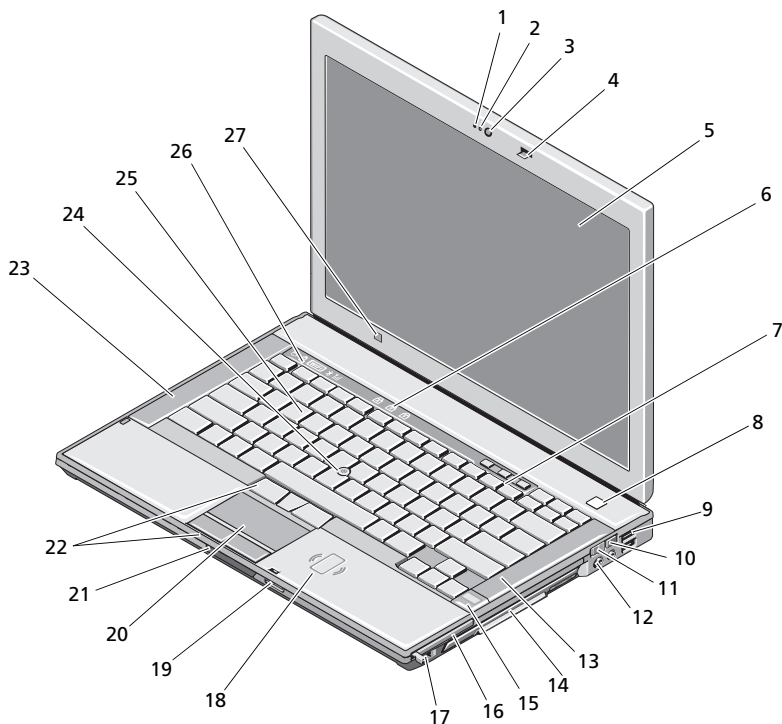

- | | | | |
|---|----------------|---|----------------|
| 1 | マイク (オプション) | 2 | カメラライト (オプション) |
| 3 | カメラ (オプション) | 4 | ディスプレイラッチ |
| 5 | ディスプレイ | 6 | キーボードステータスライト |
| 7 | ボリュームコントロールボタン | 8 | 電源ボタン |

2008 年 9 月



ONU036A02

- | | | | |
|----|-----------------|----|---------------------------|
| 9 | USB コネクタ (2) | 10 | Wi-Fi Catcher™ ネットワークロケータ |
| 11 | ワイヤレススイッチ | 12 | オーディオコネクタ (2) |
| 13 | 右スピーカー | 14 | メディアベイ (オプティカルドライブ搭載) |
| 15 | 指紋リーダー (オプション) | 16 | PC カードスロット |
| 17 | IEEE 1394a コネクタ | 18 | 非接触スマートカードリーダー |
| 19 | SD メモリカードリーダー | 20 | タッチパッド |
| 21 | モニターラッチリリース | 22 | タッチパッドボタン / トラックスティックボタン |
| 23 | 左スピーカー | 24 | トラックスティック |
| 25 | キーボード | 26 | デバイスステータスライト |
| 27 | 環境照明センサー | | |

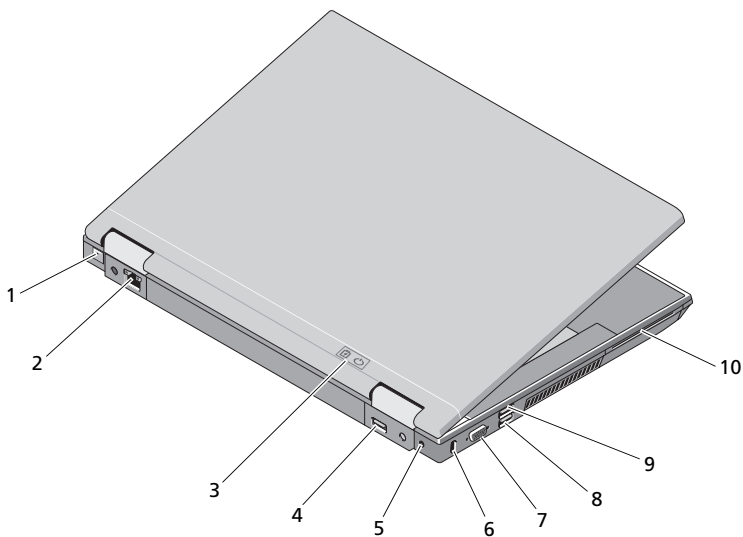



- | | | | |
|---|-----------------------|----|------------------|
| 1 | RJ-11 モデムコネクタ (オプション) | 2 | RJ-45 ネットワークコネクタ |
| 3 | 電源ライト / バッテリーライト | 4 | マルチモードディスプレイポート |
| 5 | AC アダプタ | 6 | セキュリティケーブルスロット |
| 7 | ビデオコネクタ | 8 | eSATA/USB コネクタ |
| 9 | USB PowerShare コネクタ | 10 | スマートカードリーダー |

 **危険**：通気孔を塞いだり、物を押し込んだり、埃や異物が入ったりすることがないようにしてください。キャリングケースの中など、空気の流れない密封された環境でコンピュータを動作させないでください。空気の流れを妨げると、火災の原因になったり、コンピュータに損傷を与えたりする恐れがあります。コンピュータは熱を持った場合にファンを動作させます。ファンからノイズが聞こえる場合がありますが、これは一般的な現象で、ファンやコンピュータに問題が発生したわけではありません。

クイックセットアップ

 **危険**：本項の手順を開始する前に、コンピュータに付属しているガイドの安全にお使いいただくための注意事項をお読みください。安全に関するベストプラクティスの詳細については、www.dell.com/regulatory_compliance を参照してください。

 **危険**：AC アダプタは世界各国のコンセントに適合します。ただし、電源コネクタおよび電源タップは国によって異なります。互換性のないケーブルを使用したり、ケーブルを不適切に電源タップまたはコンセントに接続したりすると、火災の原因になったり、装置に損傷を与えたりするおそれがあります。

 **警告**：AC アダプタケーブルをコンピュータから外す場合、ケーブルの損傷を防ぐため、コネクタを持ち（ケーブル自体を引っ張らないでください）、しっかりと、慎重に引き抜いてください。AC アダプタケーブルをまとめる場合は、ケーブルの損傷を防ぐため、AC アダプタのコネクタの角度に合わせてください。



メモ：別途ご注文いただかないと同梱されないデバイスもあります。



メモ：カードをインストールしたりコンピュータをドッキングデバイスやプリンタなどのその他の外付けデバイスに接続する前に、最低 1 回はコンピュータの電源を入れて、シャットダウンする操作を行うようお勧めします。

- 1 AC アダプタをコンピュータの AC アダプタコネクタに接続し、電源コンセントに差し込みます。

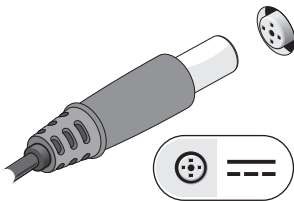

- 2 ネットワークケーブルを接続します。

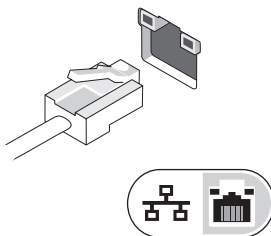

- 3 マウスやキーボードなどの USB デバイスを接続します。

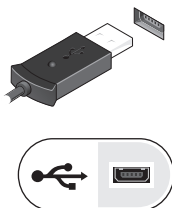

- 4 DVD プレーヤーなどの IEEE 1394 デバイスを接続します。

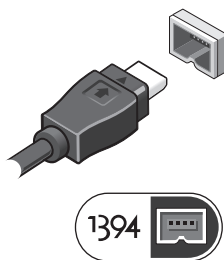

- 5 コンピュータのディスプレイを開いて電源ボタンを押し、コンピュータの電源を入れます。



仕様



メモ: 提供される内容は地域により異なる場合があります。コンピュータの構成に関する詳細については、**スタート→ヘルプとサポート**をクリックし、コンピュータに関する情報を表示するためのオプションを選択してください。

ビデオ

メモ: お使いの Dell™ コンピュータは内蔵および分離型ビデオオプションを提供します。

ビデオタイプ:	システム基板上に内蔵または分離型、ハードウェア支援
データバス	内蔵ビデオまたは PCI-Express ビデオ x16
ビデオコントローラ	内蔵ビデオ: Intel® GMA 4500 MHD 分離型ビデオ: nVIDIA Quadro NVS 160M
ビデオメモリ	内蔵ビデオ: 最大 1 GB (2 GB 以上のシステムメモリ — Microsoft® Windows® XP) 最大 1.7 GB (4 GB 以上のシステムメモリ — Windows Vista®) 分離型ビデオ: 256 MB 専用メモリ

バッテリー

タイプ	12 セル「スマート」リチウムイオンプリズムスライス (84 Whr) 9 セル「スマート」リチウムイオン (85 Whr) 6 セル「スマート」リチウムイオン (56 Whr) 4 セル「スマート」リチウムイオン (35 Whr)
-----	---

寸法：

4 セルおよび 6 セルリチウムイオンバッテリー：

奥行き	206 mm
高さ	19.8 mm

9 セルリチウムイオンバッテリー：

奥行き	208 mm
高さ	22.3 mm

12 セルリチウムイオンスライスバッテリー：

奥行き	14.48 mm
高さ	217.24 mm
重量	0.24 kg (4 セル) 0.33 kg (6 セル) 0.51 kg (9 セル) 0.85 kg (12 セルスライス)

電圧：

4 セルバッテリー	14.8 VDC
6 セルおよび 9 セル	11.1 VDC
12 セルスライスバッテリー	14.8 VDC

温度範囲：

動作時	0 ~ 40 °C
保管時	-10 ~ 65 °C

コイン型バッテリー CR-2032

AC アダプタ

入力電圧 100 ~ 240 VAC

入力電流 (最大) 1.5 A

入力周波数 50 ~ 60 Hz

温度範囲：

動作時 0 ~ 35 °C

保管時 -40 ~ 65 °C

PA-12 65 W トラベル AC アダプタ：

出力電圧 19.5 VDC

出力電流 3.34 A

高さ 15 mm

幅 66 mm

奥行き 127 mm

重量 0.29 kg

PA-10 90 W D シリーズ AC アダプタ：

出力電圧 19.5 VDC

出力電流 4.62 A

高さ 32 mm

幅 60 mm

奥行き 140 mm

重量 0.425 kg

PA-3E 90 E シリーズ AC アダプタ：

出力電圧 19.5 VDC

出力電流 4.62 A

高さ 15 mm

幅 70 mm

奥行き 147 mm

重量 0.345 kg

本書の内容は予告なく変更されることがあります。

© 2008 すべての著作権は Dell Inc. にあります。Printed in China. Printed on recycled paper.

Dell Inc. の書面による許可のない複製は、いかなる形態においても厳重に禁じられています。

本書に使用されている商標：Dell、Latitude、Wi-Fi Catcher、および DELL のロゴは Dell Inc. の商標です。Intel は米国およびその他の国における Intel Corporation の登録商標です。Microsoft、Windows、および Windows Vista は米国およびその他の国における Microsoft Corporation の商標または登録商標です。

この文書では、上記記載以外の商標および会社名が使用されている場合があります。それらの商標や会社名は、一切 Dell Inc. に帰属するものではありません。